

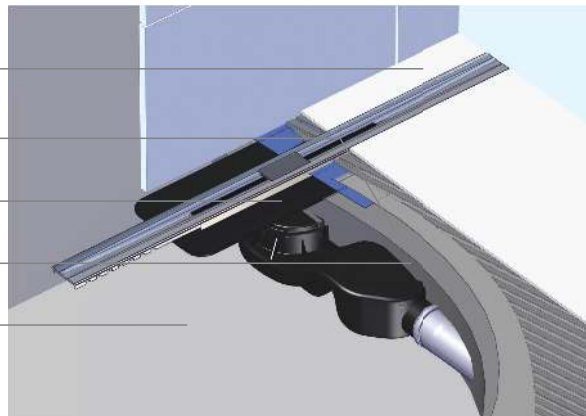

Монтажная схема

- Финишное покрытие
- Гидроизоляционный слой
- Фланец сифона с мембраной
- Выравнивающая стяжка
- Бетонное основание



Сборка

Декоративная заглушка с решеткой для волос

Решетка с желобом

Фланец с гидроизоляцией

Переходник для сифона

Сифон

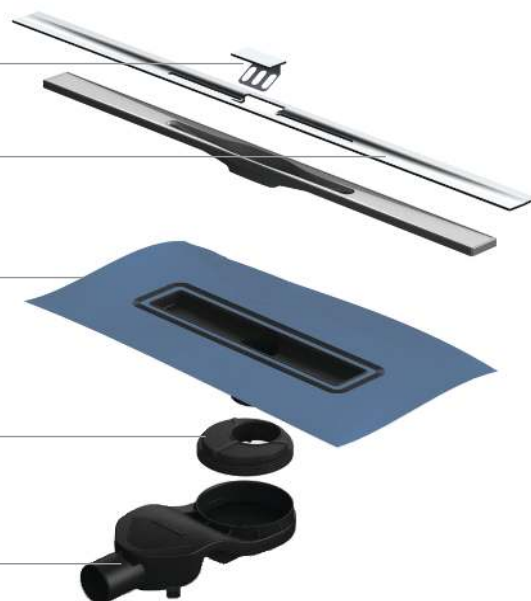

Технические чертежи

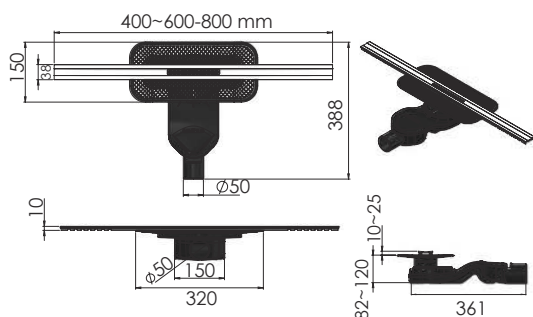

Боковой S-образный сифон
D50-H80-60L/min

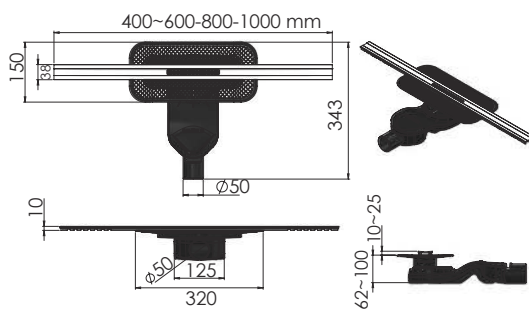

Боковой S-образный сифон
D50-H60-42L/min

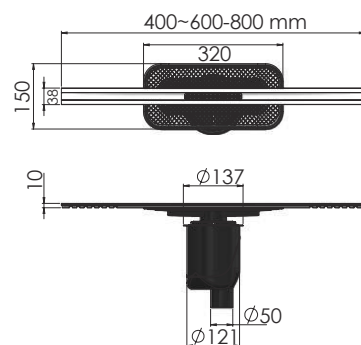

Вертикальный S-образный сифон
D50/105мм - H30/80мм - 48L/min

Желоба SIMPEL инструкция по монтажу

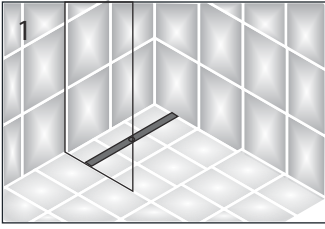

1
Расположение посередине душевого ограждения

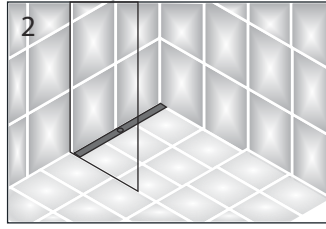

2
Расположение возле стены

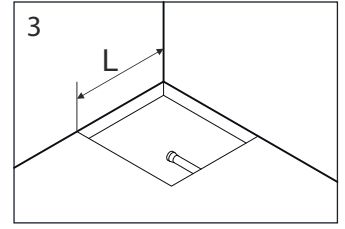

3
Подготовка и разметка места установки желоба

Желоба SIMPEL инструкция по монтажу

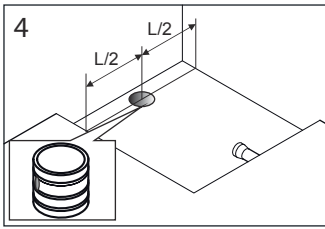

4
Просверлить сквозное отверстие в бетоне диаметром 125 мм согласно разметке

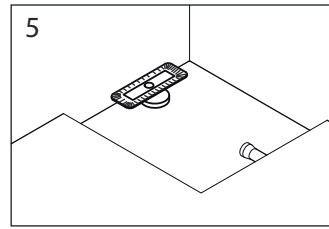

5
Подсоедините сифон желоба к канализационной трубе

Монтаж желоба с боковым выпуском

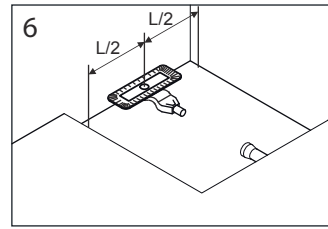

6
Установить желоб согласно разметке на бетонное основание

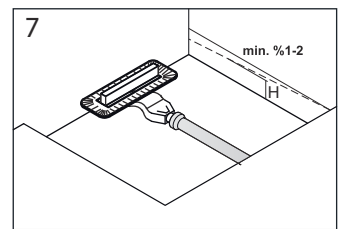

7
Подсоединить сифон желоба к канализационной трубе

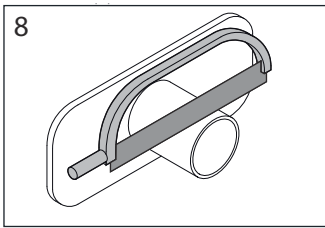

8
Обрезать горловину желоба под толщину стяжки

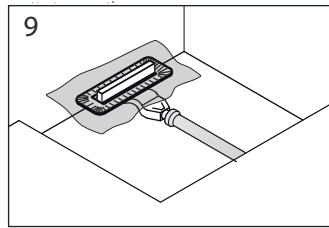

9
Обрезать горловину желоба под толщину стяжки

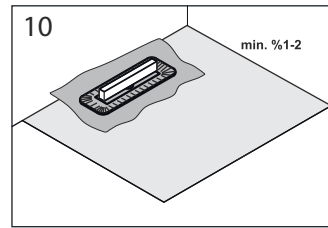

10
При заливке раствора в нише под установку желоба необходимо сделать минимальный уклон в сторону желоба 1-2%.

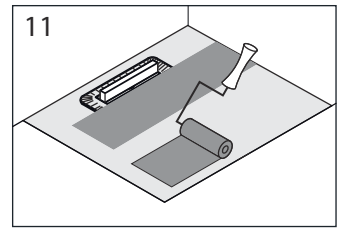

11
На бетонную стяжку нанести 2 слоя жидкой гидроизоляции

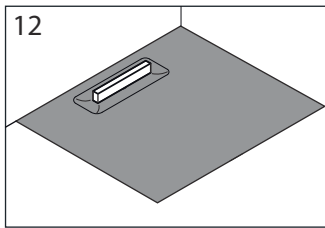

12
До окончания монтажа не удаляйте монтажную заглушку

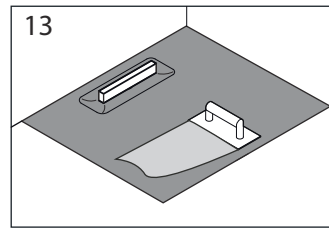

13
Нанести плиточный клей

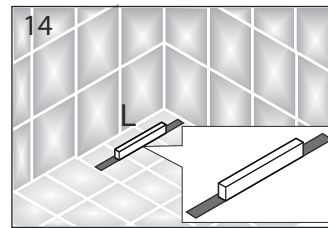

14
Положить плитку на пол

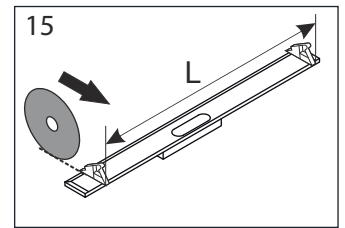

15
Обрезать болгаркой решетку желоба под индивидуальные размеры

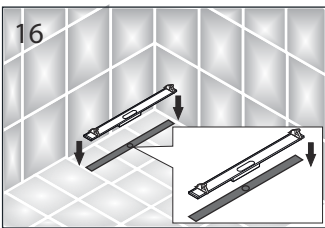

16
Установите решетку в горловину желоба

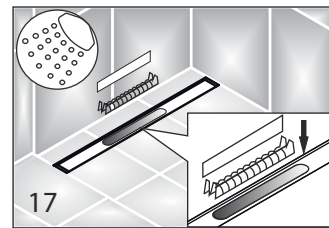

17
Периодически вынимайте декоративную заглушку с сеткой для волос для промывки водой и удаления скопившегося мусора