

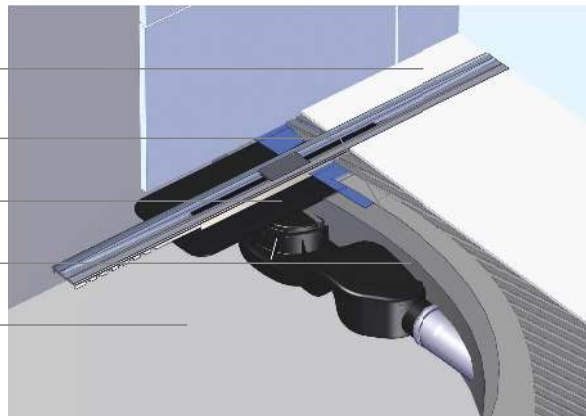

## Монтажная схема

- Финишное покрытие
- Гидроизоляционный слой
- Фланец сифона с мембраной
- Выравнивающая стяжка
- Бетонное основание



## Сборка

Декоративная заглушка с решеткой для волос

Решетка с желобом

Фланец с гидроизоляцией

Переходник для сифона

Сифон



## Технические чертежи

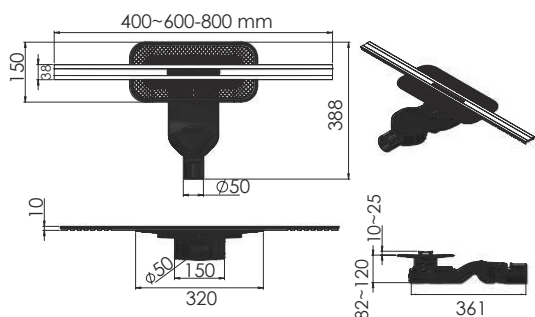

Боковой S-образный сифон  
D50-H80-60L/min

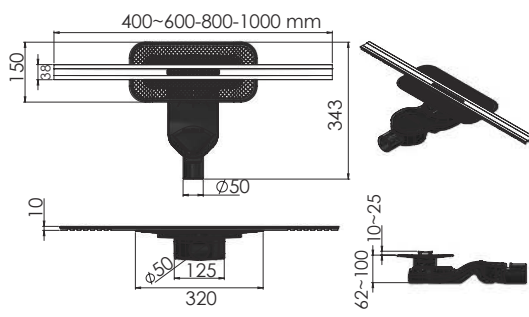

Боковой S-образный сифон  
D50-H60-42L/min

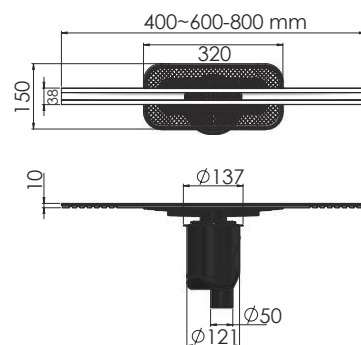

Вертикальный S-образный сифон  
D50/105мм - H30/80мм - 48L/min

# Желоба SIMPEL инструкция по монтажу

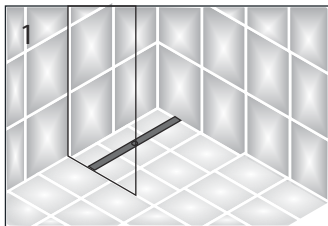

1  
Расположение посередине душевого ограждения

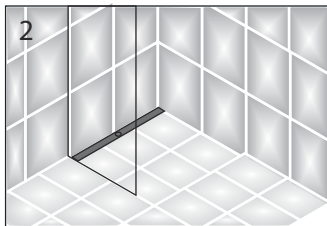

2  
Расположение возле стены

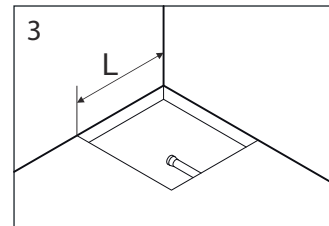

3  
Подготовка и разметка места установки желоба

## Желоба SIMPEL инструкция по монтажу

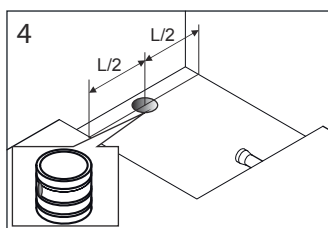

4  
Просверлить сквозное отверстие в бетоне диаметром 125 мм согласно разметке

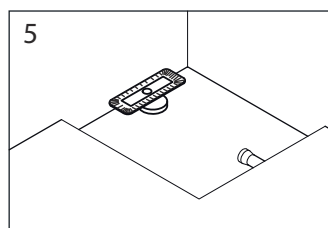

5  
Подсоедините сифон желоба к канализационной трубе

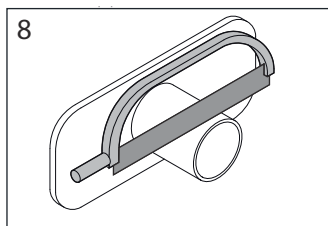

8  
Обрезать горловину желоба под толщину стяжки

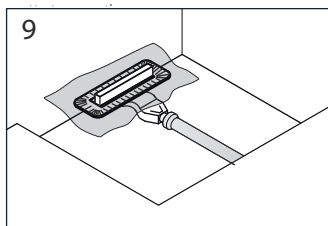

9  
Обрезать горловину желоба под толщину стяжки

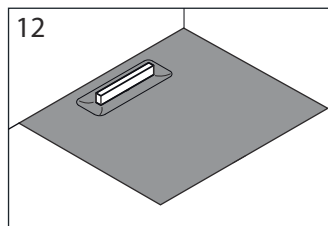

12  
До окончания монтажа не удаляйте монтажную заглушку

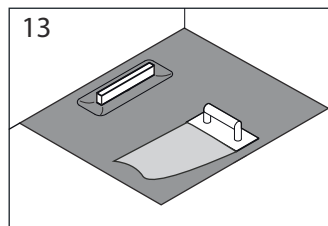

13  
Нанести плиточный клей

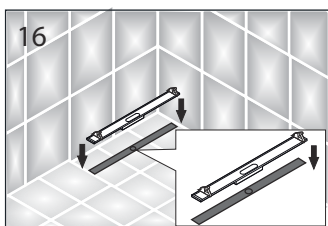

16  
Установите решетку в горловину желоба

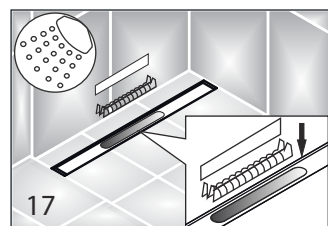

17  
Периодически вынимайте декоративную заглушку с сеткой для волос для промывки водой и удаления скопившегося мусора

## Монтаж желоба с боковым выпуском

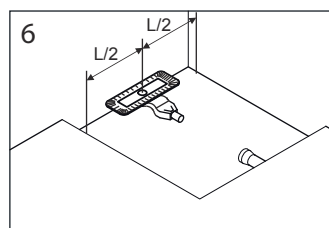

6  
Установить желоб согласно разметке на бетонное основание

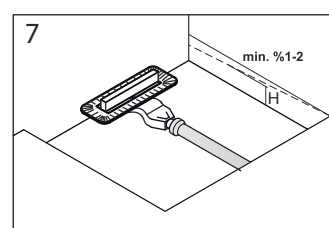

7  
Подсоединить сифон желоба к канализационной трубе

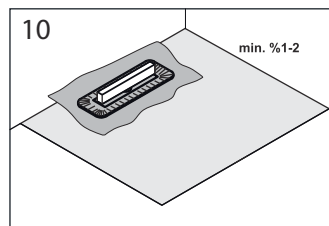

10  
При заливке раствора в нише под установку желоба необходимо сделать минимальный уклон в сторону желоба 1-2%.

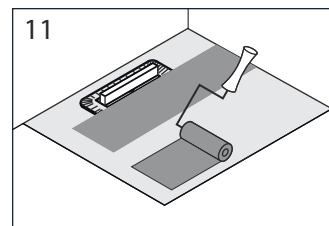

11  
На бетонную стяжку нанести 2 слоя жидкой гидроизоляции

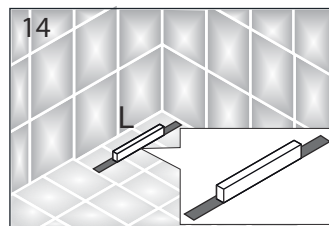

14  
Положить плитку на пол

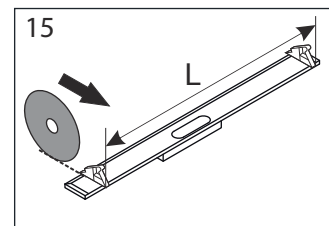

15  
Обрезать болгаркой решетку желоба под индивидуальные размеры