

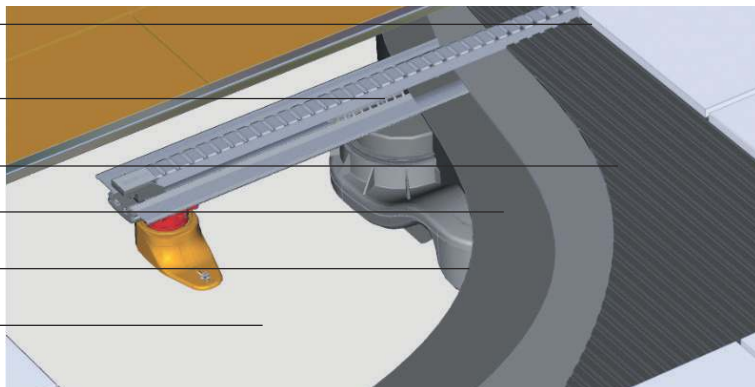

## Монтажная схема

- Финишное покрытие
- Фирменная мембранная гидроизоляция
- Клеющий слой
- Гидроизоляционный слой
- Выравнивающая стяжка
- Бетонное основание



## Сборка

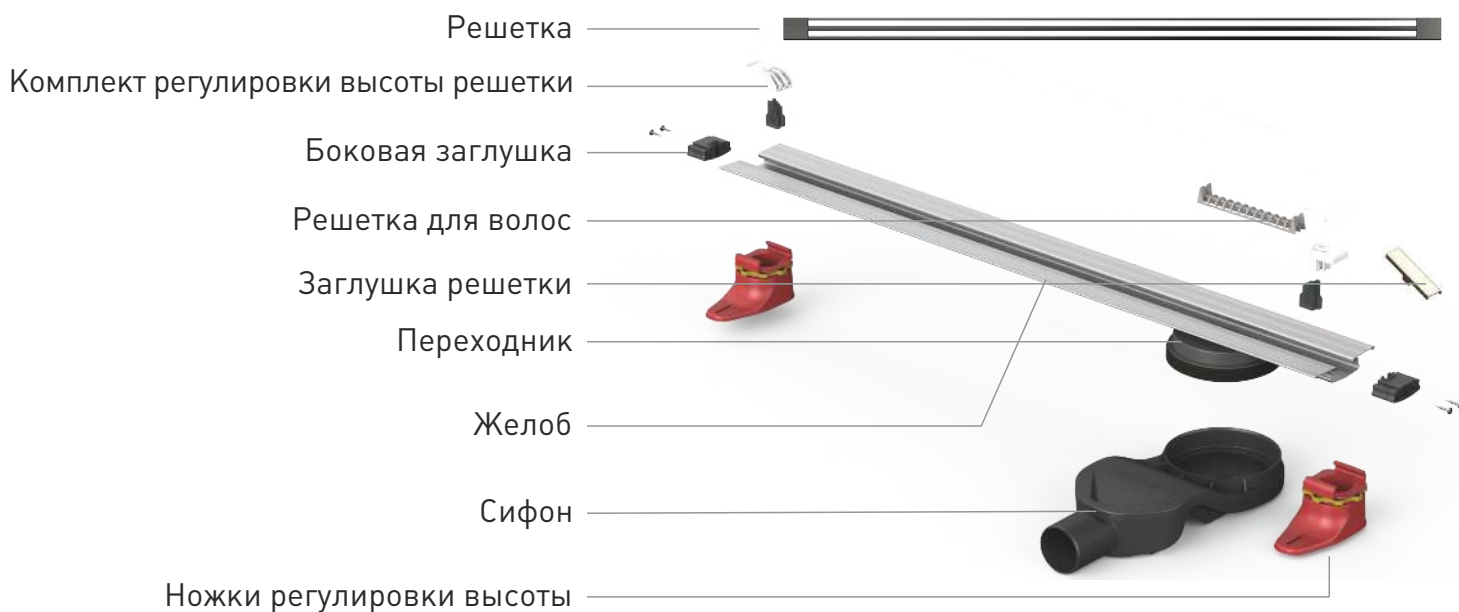

## Технические чертежи

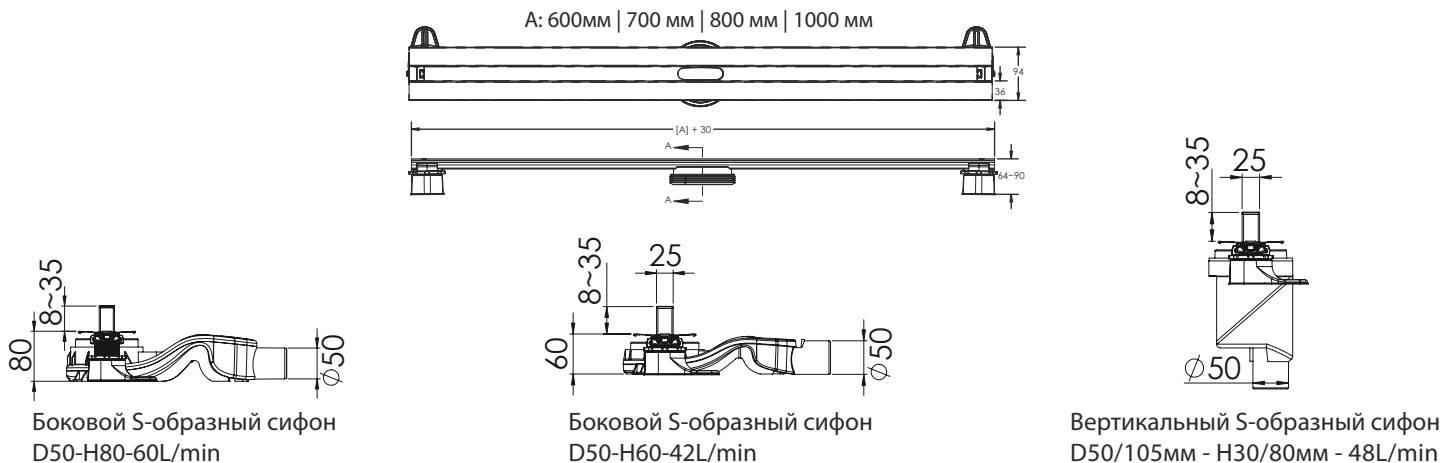

## Схема монтажа сифона с боковым выпуском

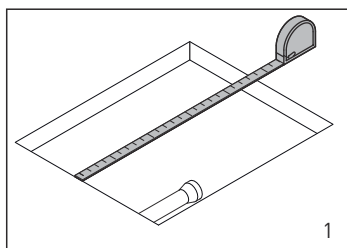

1  
Сделайте разметку и подготовьте место установки желоба

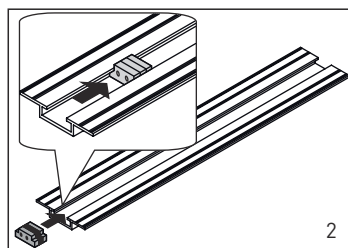

2  
Извлеките из торцов канала заглушки

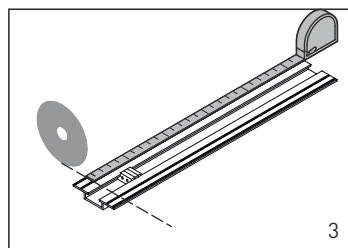

3  
Обрежьте болгаркой канал желоба до необходимой длины

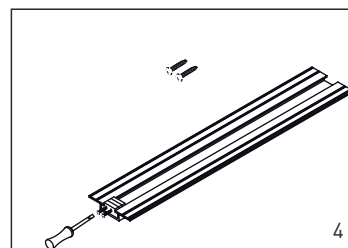

4  
Поставьте заглушки в канал желоба и зафиксируйте саморезами

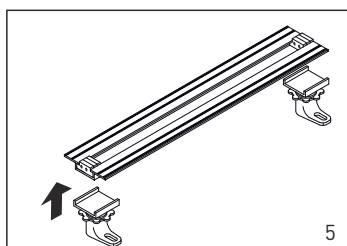

5  
Установите пластиковые ножки на желоб

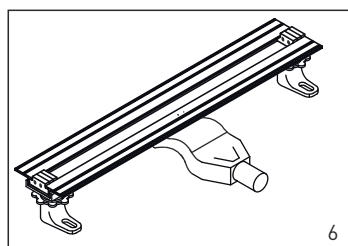

6  
Подсоедините к желобу сифон

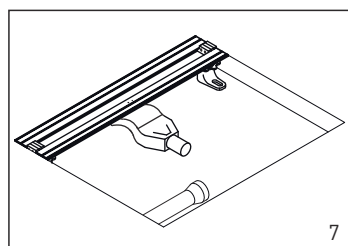

7  
Установите желоб в нишу

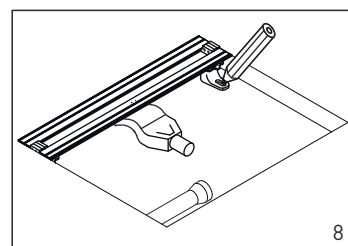

8  
Отметьте места крепления ножек к бетонному основанию

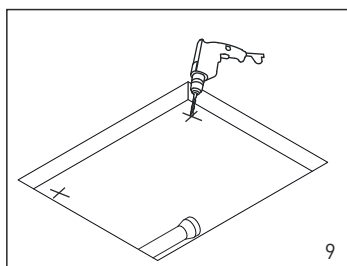

9  
Просверлите отверстия в местах крепления ножек к полу

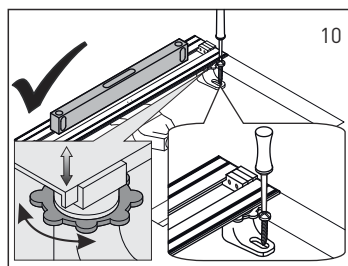

10  
Просверлите отверстия в местах крепления ножек к полу

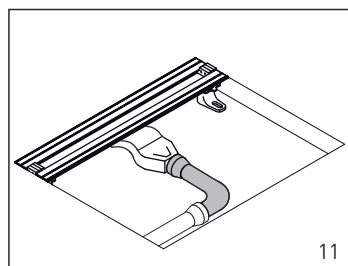

11  
Подсоедините сифон желоба к канализационной трубе, установите монтажную заглушку в канал желоба

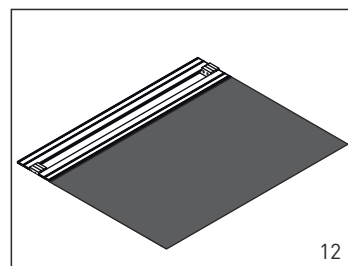

12  
При заливке раствора в нишу под установку желоба необходимо сделать минимальный уклон в сторону желоба 1-2%.

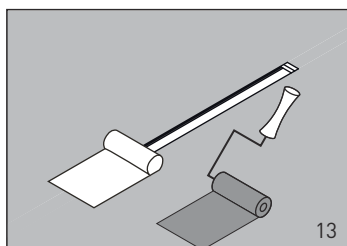

13  
Поверх канала желоба раскатать рулонную гидроизоляцию

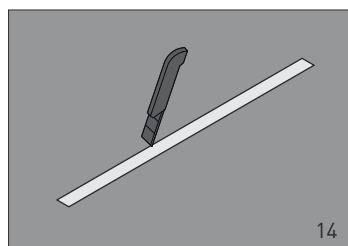

14  
Нанести несколько слоев жидкой гидроизоляции и вырезать ножом в рулонной гидроизоляции отверстие по периметру канала желоба

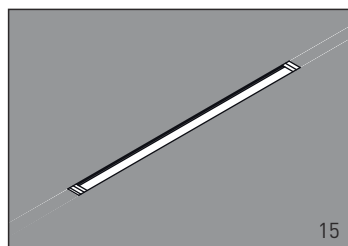

15  
Нанести плиточный клей

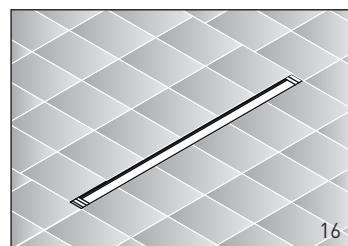

16  
Уложить плитку

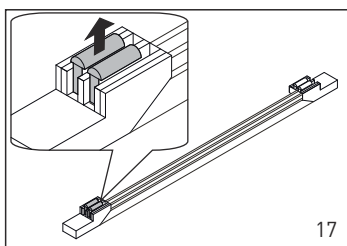

17  
Извлечь из канала желоба монтажную заглушку. Установить в канал фиксаторы решетки и выровнять уровень решетки монтажным комплектом с уровнем плитки.

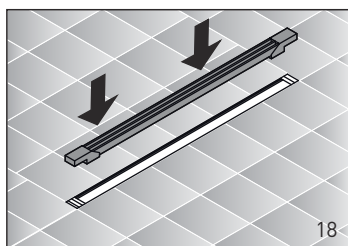

18  
Установить решетку в канал желоба

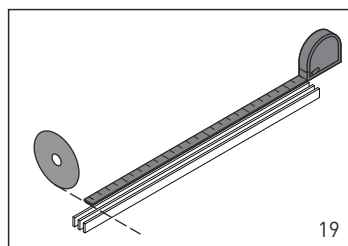

19  
Установить решетку в канал желоба

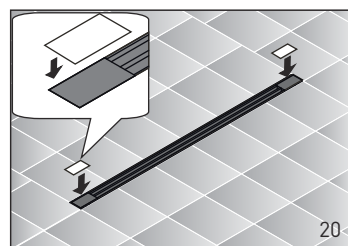

20  
Установить декоративные заглушки в соответствующие пластиковые фиксаторы. Периодически рекомендуется с помощью монтажного ключа снимать решетку с желоба, вынимать сетку для волос из канала желоба и промывать под водой от скопившегося мусора