

Монтажная схема



- Финишное покрытие
- Выравнивающая стяжка
- Гидроизоляционный слой
- Прочное основание
- Клеящий слой

Сборка



Технические чертежи



Вертикальный S-образный сифон
D50/105мм - H30/80мм - 48L/min

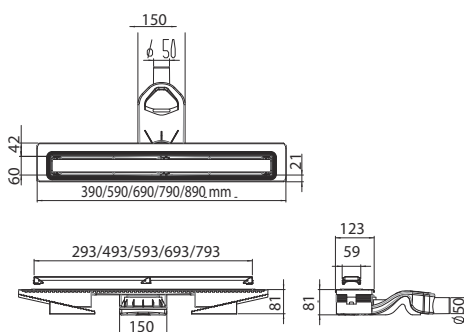

Боковой S-образный сифон
D50-H80-60L/min



Боковой S-образный сифон
D50-H60-42L/min

Желоба В1 Keramik/Antik инструкция по монтажу

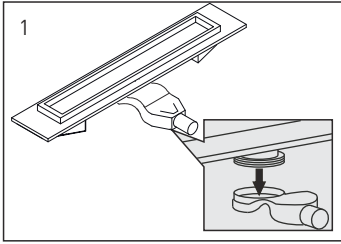

1 Присоедините сифон к желобу

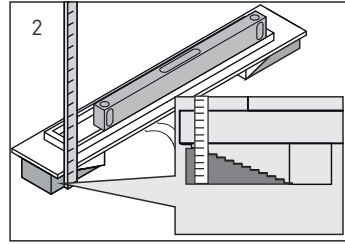

2 Отрегулируйте высоту установки желоба используя монтажные ножки из пенопласта. Шаг регулировки – 2мм

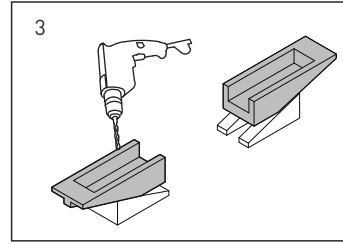

3 Сделайте разметку места расположения монтажных ножек

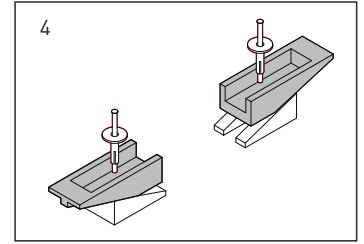

4 Просверлите отверстия внутри ножек

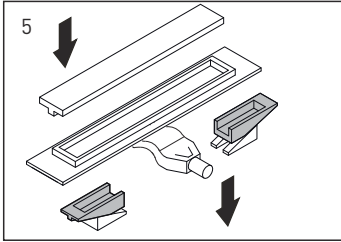

5 Вставьте в отверстия пластиковые дюбели для фиксации ножек (доп.опция)

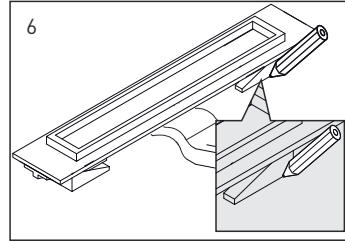

6 Установите желоб на ножки, канал желоба закройте монтажной заглушкой из пенопласта

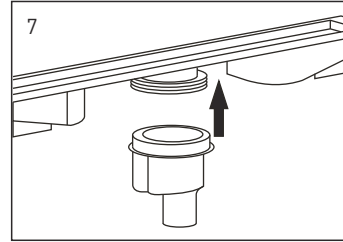

7 В случае монтажа желоба с вертикальным выпуском разметить место установки

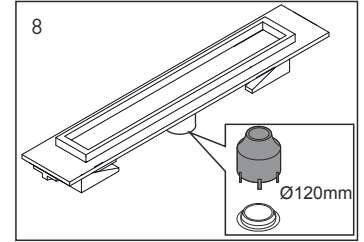

8 Просверлить сквозное вертикальное отверстие 120мм

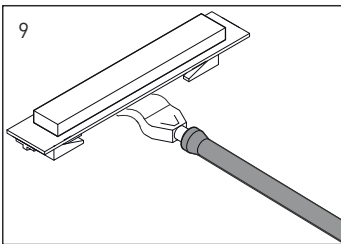

9 Присоединить сифон желоба к канализационной трубе

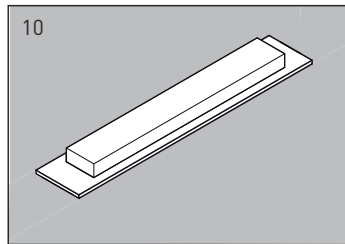

10 При заливке раствора в нише под установку желоба необходимо сделать минимальный уклон в сторону желоба 1-2%.

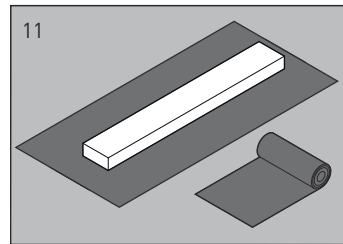

11 После слоя грунтовки развернуть рулонную гидроизоляцию по периметру желоба

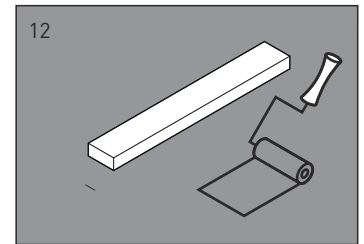

12 Нанести минимум 2 слоя жидкой гидроизоляции

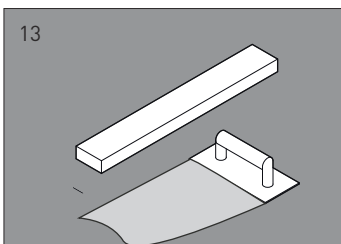

13 Сверху нанести плиточный клей

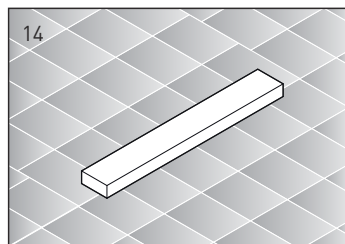

14 Уложить плитку, удалить монтажную заглушку из канала желоба

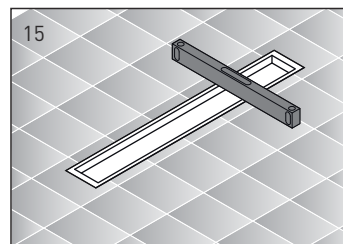

15 Установить в желоб металлическую рамку

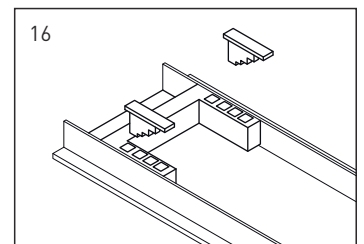

16 С помощью комплекта регулировки выровнять высоту рамки относительно плитки

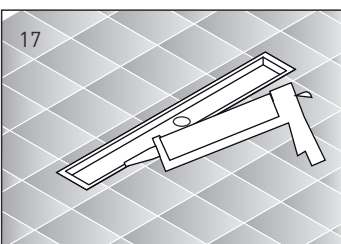

17 Нанести герметик в щели между плиткой и рамкой

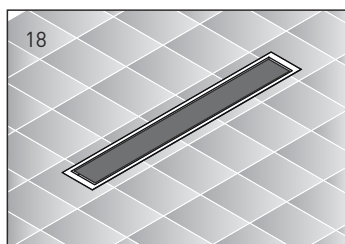

18 Установите в желоб решетку

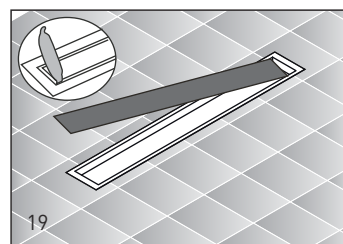

19 С помощью монтажного ключа снимите решетку желоба для очистки сифона.

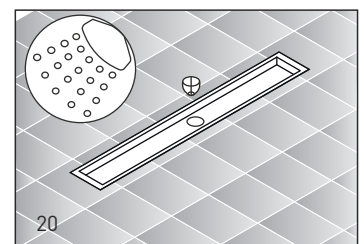

20 Периодически вынимайте сетку для волос для промывки водой и удаления скопившегося мусора.